

AVAYA

أفایا

هاتف أفایا جمیني سي إل آي تناظري 9335-AV

ملاحظة عامة: عندما تفتح القوة الكهربائية أو تدخل البطاريات ستكون شاشة العرض فارغة حتى يتم رفع سماعة جهاز الهاتف أو يتم ضغط زرّ التكلم المباشر بدون رفع السماعة.

الشكل رقم واحد

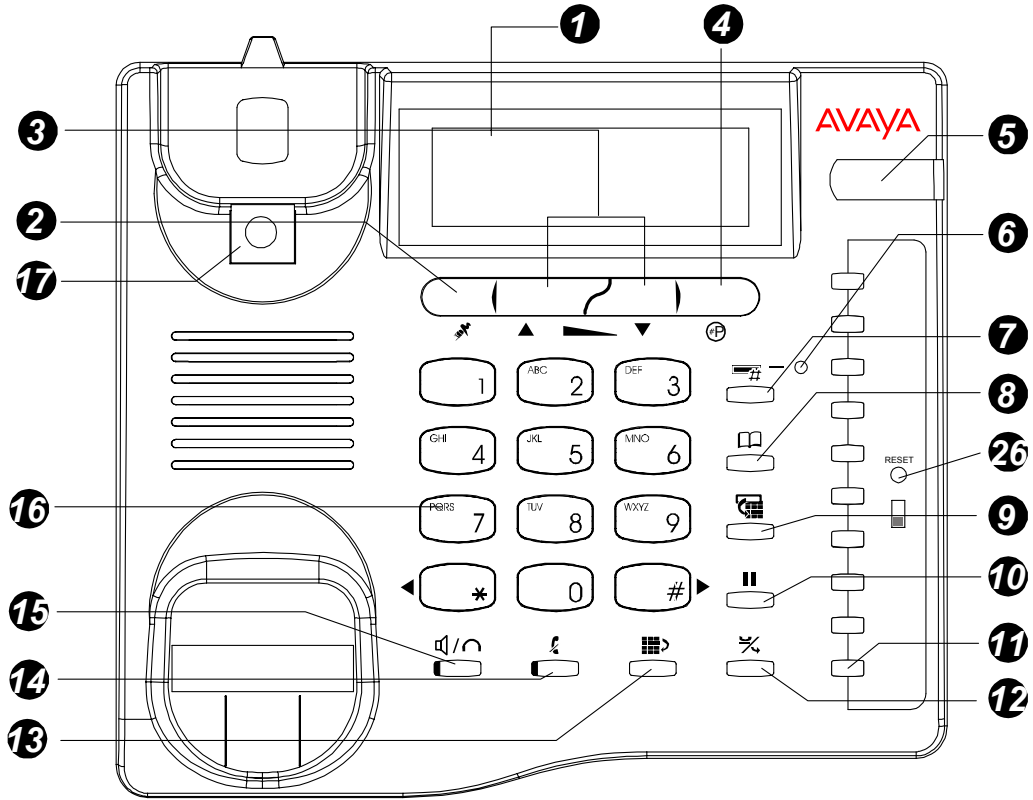

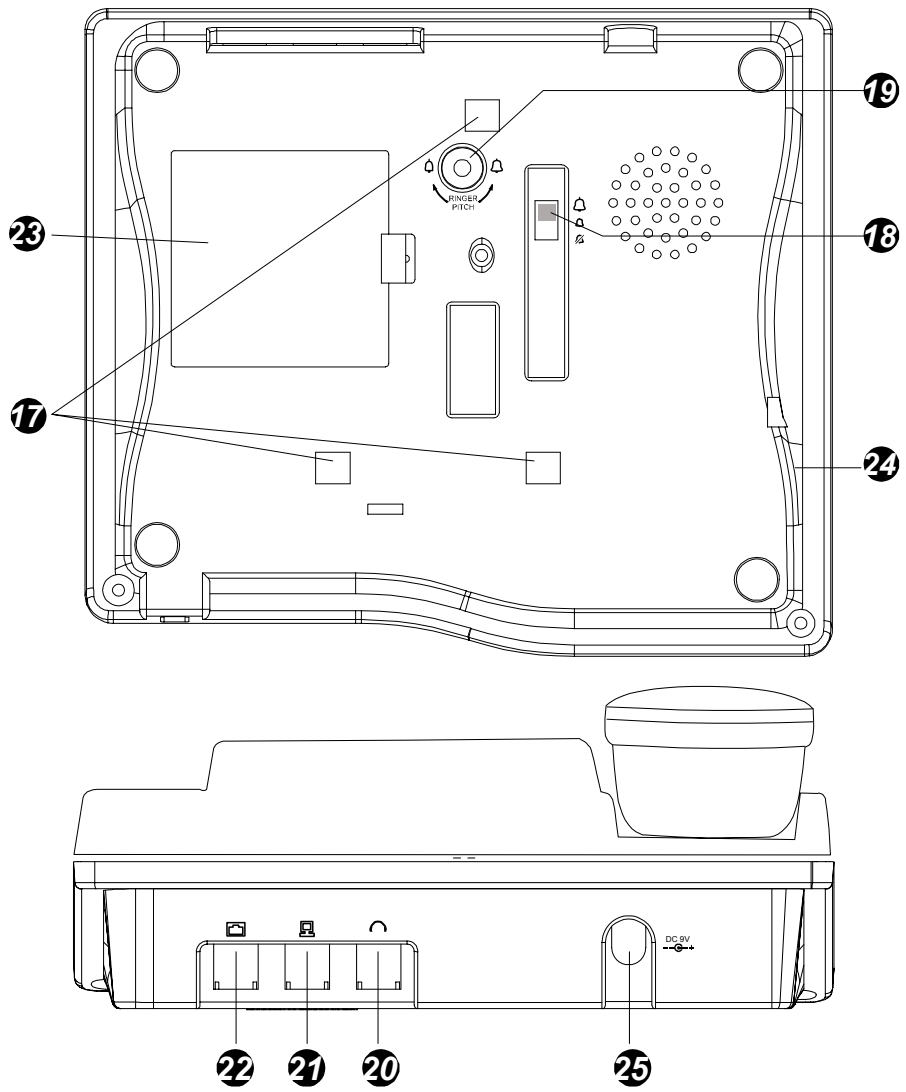

المحتويات

7	مقدمة
8	الإستعمال المقصود
9	السلامة
11	مزايا الهاتف
14	العرض
15	توقيت الساعة
16	وظيفة الذاكرة
16	الدليل
16	برمجة ذاكرة الدليل
17	ضرب رقم ذاكرة الدليل
17	لحذف رقم ذاكرة الدليل
17	ذاكرة الوصول المباشر
18	برمجة أزرار ذاكرة الوصول المباشر
19	ضرب رقم أزرار ذاكرة الوصول المباشر
19	ذاكرة النداءات
19	عرض المكالمات المستلمة
20	لخزن ذاكرة نداء في ذاكرة الدليل
20	لخزن ذاكرة نداء في ذاكرة الوصول المباشر
21	حذف ذاكرة النداءات
21	إعادة الإتصال برقم من الذاكرة
22	مشاهدة رقم من الذاكرة لإعادة الإتصال به

23..... خدمة التصليح

23 متوافقة مع وسيلة سماعة الأذن لمساعدة الصم

23 الضمان

المقدمة

هذا الهاتف بشاشة عرض رقم هاتف الشخص المتصل أفايا AV-9935 مصمّم خصيصا للعمل وراء نظام المكتب أفايا آي بي أوفيس سيستم.

هذا الهاتف قادر على عرض المعلومات الخاصة بالشخص المتصل بشرط أن هذا الخيار قد وضعه مركب الهاتف لك في وضع التشغيل.

عندما يتم تلقي نداء هاتفي في الهاتف، فإنه سيعرض رقم هاتف الشخص الذي يتصل بك (هناك بعض الإستثناءات لهذه مثل الأرقام المحجوبة). هذه المعلومات مخزونة سوية مع المعلومات حول وقت / تأريخ النداء وسواء لو كنت قد أجبت النداء أو لا . والمعلومات عن النداءات الـ80 الأخيرة محتقظة بذاكرة الهاتف ومن الممكن مشاهدتها بطريقة المسح المنظور بالتصفح خلال هذه النداءات والإتصال بالشخص المتصل لاعادة النداء ببساطة بواسطة ضغط زرّ واحد.

وهناك دليل مستقل لك لحزن أرقام الهاتف والأسماء يتكون من 100 مدخلاً. إذا اتصل أحد "الأسماء" في دليلك، فعندها إن العرض سوف لا يبين الرقم الذي يتصل بك فقط ولكن الاسم كذلك، كما هو مختزن في دليلك أو ذاكرة نظام مكتب آي بي أوفيس سيستم.

بالإضافة إلى دليل الأرقام فإن من الممكن تخزين إلى ما يصل من 20 اسماً ورقماً في عشر أزرار بلمسة واحدة وبلمستين.

ومن الممكن أيضا إستعمال هذا الهاتف بالربط مع سماعة رأسية. وهناك وصلة شمولية في الهاتف ستسمح لربط أكثر السماعات الرأسية، بشرط أنها تتضمن قابس آر جي 11 للإتصال بمقبس السماعة في الهاتف الواقعة خلف جهاز الهاتف.

الإستعمال المقصود

هذا الجهاز مقصود للإستعمال على منفذين سلكيين تناظريين لدوائر أفايا أي بي أوفيس في كلّ البلدان ماعدا الولايات المتحدة الأمريكية. لأن المنتج مرتبط وراء مقسم ولا يجب أن يعتمد عليه للإتصال بخدمات الطوارئ أثناء فشل إمداد التيار الكهربائي.

تصريح بالتوافقية

تصرح أفايا تحت مسؤوليتها الحصرية بأنّ هذا المنتج
الموديل: أفايا جيمني سي إل أي هاتف AV-9335

متوافق مع المعايير المنسقة ذات العلاقة التالية

الصحة والسلامة إي إن 60950

التوافق الكهرومغناطيسي إي إن 55022: 1998 و إي إن 55024: 1998

الإتصالات إي إن 301437: 1999 وتي بي آر 38: 1998

بعد إصدار بنود المجلس التوجيهي بشأن الأجهزة الإذاعية وأجهزة الإتصالات الطرفية.

مايو/مايس 2004

السلامة

عندما تستعمل جهاز الهاتف الخاصة بك، يجب إتباع إجراءات الأمان التالية دائماً لخفض خطر الحريق والصدمة الكهربائية وتعرض الأشخاص إلى الإصابة. إقرأ وافهم كافة التوجيهات . إتبع كافة التحذيرات والتوجيهات المثبتة على الهاتف. وهذا الهاتف بالإمكان أن يشكل خطراً إذا تم غطسه في الماء.









إذا كنت تتوقع تسرب غاز طبيعي، فابلغ عنه فوراً، ولكن إستعمل الهاتف على بعد من المنطقة موضع السؤال.





لا تقحم إدخال الأجسام من أي نوع في الجهاز خلال الشقوق الموجودة على الغلاف مطلقاً. لخفض خطر الصدمة الكهربائية، لا تفكك هذا الهاتف. و ليس هناك أجزاء يقوم بإصلاحها أو خدمتها المستعمل.

تجنب إستعمال الهاتف أثناء العواصف الرعدية في منطقتك المجاورة مباشرة.

التركيب

رجاء أشر إلى الشكل رقم واحد في مقدمة دليل المستعمل هذا

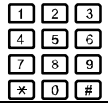
<p>يتطلب هذا الهاتف وحدة تجهيز كهربائي لكي يشتغل بشكل صحيح. وتجد وحدة تجهيز كهربائي مناسبة متضمن مع الهاتف و يجب أن توصل بالمقبس الواقع في مؤخرة الهاتف.</p>		<p>25</p>
<p>بدلا عن ذلك، الهاتف سيشتغل بإستعمال 3 بطاريات من قياس أيه أيه (ليست مجهزة). لإدخال البطاريات، تأكد أولاً بأن الهاتف مفصول عن خط الهاتف.</p>		<p>23</p>
<p>هذا المقبس يستعمل لإيصال سلك الخط إلى هاتفك.</p>		<p>22</p>
<p>أربط سلك سماعة الهاتف اليدوية هنا.</p>		<p>24</p>
<p>أربط سماعة الهاتف الرأسية هنا.</p>		<p>20</p>
<p>المقبس المعلم بالملصقة يستعمل لإيصال جهاز مثل مودم إلى هاتفك.</p>		<p>21</p>
<p>مفتاح ذو 3 مواقع يستعمل للسيطرة على حجم نغمة الجرس. إختار من نغمة جرس عالية، أو نغمة جرس هادئة أو إطفاء نغمة الجرس.</p>		<p>18</p>
<p>قم بتدوير قرص التحكم بدرجة إرتفاع الصوت لتعديل درجة إرتفاع نغمة الجرس.</p>		<p>19</p>
<p>لتركيب على الجدار - يتطلب كتيفة تركيب على الجدار إضافية - بإستعمال الصبغة المطبوعة المجهزة مع الكتيفة، حدد الموقع حيث تريد تثبيت هاتفك. إحفر فتحتين بالمثقب وثبت البراغي المدوّرة الرأس. تثب الهاتف على الكتيفة. قم بتزليق الكتيفة إلى الموضع على البراغي. أزل ماسكة السماعة اليدوية بالتصعيد خارج الشق. أدر الماسكة خلال 180 ° درجة وأعد وضعها في شقها.</p> <p>بالإمكان الحصول على كئاتف التركيب على الجدار من موزّعك أو أتصل بخدمة الدعم لدى أفايا أنالوغ على الرقم الهاتفي 0402 220 870 +44 www.analogphonesavaya.com</p>		<p>17</p>

9		استعمل هذا الزرّ للإتصال برقم على شاشة العرض. وهذا بالإمكان أن يكون نداءً من دليلك ☐☐ أو نداء قادم مخزون في ذاكرة النداءات ☐☐ أو إحدى النداءات في ذاكرة إعادة الإتصال بالرقم الهاتفي الأخير العدد الأخير.
10		اضغط هذا الزرّ لإدخال مهلة توقف.
11		هذه هي أزرار ذاكرة الوصول المباشر الـ10 وهي قادرة على حفظ 20 ذاكرة، كلّ منها يستوعب حد أعلى من 32 رقماً و 16 حرف ألقائي. يتم الدخول إلى الذاكرات أمّا بلمسة واحدة أو بلمستين لزرّ الذاكرة..
12		اضغط هذا الزرّ أثناء نداء لإرجاع نغمة إتاحة الإتصال. وهذا سيمكّنك لتحويل النداء إلى طرف آخر أو تفعيل خاصية مثل إجراء مكالمة بالمؤتمر
13		اضغط هذا الزرّ لإعادة الإتصال بالرقم الأخير الذي اتصلت به من لوحة المفاتيح. باستعمال الأزرار ▲ و ▼ ، بإمكانك أن تتصفح الأرقام اضغط الزرّ ☐☐ عندما يتم عرض الرقم الصحيح على الشاشة.
14		هذا الزرّ يقوم بإسكات مكبر الصوت بحيث أن الشخص الآخر على خط النداء لا يستطيع سماعك. ويشير المصباح الأحمر إلى أن الإخراس في حالة تشغيل. بضغطة خلال ثانية يطلق خاصية الإخراس ويرجعك إلى خاصية المحادثة الطبيعية. يعمل في حالة استعمال سماعة الهاتف اليدوية ، وحالة التحكم بدون استعمال سماعة الهاتف اليدوية وحالة استعمال السماعة الرأسية.
15		هذا الزرّ سينتظ دائرة الكلام المزدوجة مباشرة بدون استعمال سماعة الهاتف اليدوية. برفع سماعة الهاتف اليدوية سيرجع إلى حالة عمل سماعة الهاتف اليدوية. بضغطة الزرّ في أثناء حالة استعمال سماعة الهاتف اليدوية سينقل الحالة إلى حالة استعمال الهاتف مباشرة بدون استعمال سماعة الهاتف اليدوية، ليسمح لك لإعادة وضع السماعة الهاتف اليدوية في موضعها بدون فصل النداء الجاري. وعندما يتم ربط سماعة رأسية بمقبس السماعة الرأسية 20 فإن وظيفة التكلم مباشرة بدون استعمال سماعة الهاتف اليدوية ستعطل للسماح للزرّ بتشغيل السماعة الرأسية.
16		لوحة مفاتيح الهاتف القياسية مع وجود نقطة بارزة لمفتاح الرقم "5" للمستعملين الذين لديهم ضعف بصري.
26	RESET 	الضبط - إذا كان الهاتف يظهر أنه لا يشتغل بصورة صحيحة فإن بضغطة هذا الزرّ بشكل صحيح سيعيد ضبط حالة الهاتف.

العرض

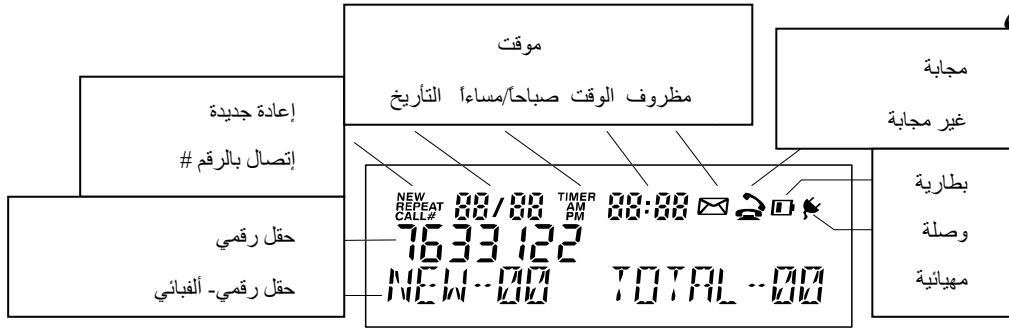

رجاء إرجع إلى الرسم أعلاه

NEW REPEAT CALL#	هذا هو ر النداءات المستلمة. نذل الجديدة NEW لى النداءات لم تتم مشاهدتها سابقا. إعادة REPEAT - يشير إلى النداءات المتعددة من نفس الشخص المتصل؛ فقط التاريخ والوقت من آخر محاولة سيعرضان. اتصل # CALL يشير إلى الرقم الهاتفي المدخل في اللائحة للشخص المتصل المستلم.
08/08	هذا حقل التاريخ وهو يعرض التاريخ بصيغة الشهر /اليوم ؛ وهو يبين التاريخ الحالي أو التاريخ من النداء المستلم.
TIMER AM PM	هذا الحقل يشير إلى حالة الوقت. الموقت TIMER- يشير إلى موقت النداء أو حالة تنشيط الساعة التوقيتية. صباحاً AM / مساءً PM- لعرض الساعة (يعرض التوقيت بصيغة 12 ساعة فقط).
20:40	يعرض الوقت الحالي أو وقت النداء المستلم في صيغة توقيت ساعة: دقيقة. ويعرض موقت النداء أيضا وبصيغة ساعة توقيتية في دقيقة: ثانية.
	هذه الرموز مستعملة بالإرتباط مع قائمة الشخص المتصل. يشير إلى إجابة النداء؛ يشير إلى أن النداء لم يجب.
	إذا تم عرض هذا الرمز، فإن من الموصى لك أن تقوم بتغيير البطاريات.
	هذا الرمز سيعرض عندما تكون الوحدة تشتغل بالبطاريات.
7633	حقل رقمي ذو 16 رقم لعرض رقم الهاتف.
NEW--00 TOTAL--00	عرض 16 حرف ألباني رقمي لبيّن اسم الشخص المتصل أو رقم النداءات الجديدة والمكالمات الكليّة المستلمة.

توقيت الساعة

ارفع سماعة الهاتف اليدوية، أدخل وصلة المحول ذي 9 فولت في دي سي (مجهّز) في المقبس الكهربائي أو أدخل 3 بطاريات قلووية من مقاس أيه أيه بطاريات.

1. أدخل السنة، الشهر واليوم	
2. اضغط "1" لتوقيت 21 ساعة أو اضغط "2" لتوقيت 24 ساعة	
3. إذا تم اختيار توقيت 12 ساعة، اضغط "1" لصباحاً أو "2" لمساءً	
4. أدخل الوقت بالساعة والدقيقة	
5. شاشة العرض ستبين "تم خزن وقت الساعة" CLOCK STORED	

ملاحظة: أنت لست بحاجة إلى أن تؤدي هذه العملية إذا كنت تنتظر لكي تتسلم مكالمتك الأولى، فإن الساعة ستضبط آلياً بالوقت الصحيح بواسطة إشارة عرض الشخص المتصل. إذا كنت تريد إعادة ضبط التاريخ / ساعة، اضغط خزن STORE و#.

وظيفة الذاكرة

هناك أربعة مخازن ذاكرة مختلفة في هذا الهاتف. وكلّ مواقع الذاكرة ستقبل 32 رقماً و16 حرفاً ألفبائياً.

الدليل

بالإمكان أن تخزّن إلى غاية 100 رقماً هاتفياً واسماً في دليلك الشخصي. وبدخول ذاكرة، بالإمكان القيام
بنداء بضغط الزرّ. إذا كان نداء قادم مستلم من شخص ما اسمه مخزون في الدليل أو في دليل المكتب أي بي، فعندئذ
سيظهر الاسم على شاشة العرض سوية مع رقم هاتف الشخص المتصل القادم.

برمجة ذاكرة الدليل

لخزن ذاكرة دليل؛ اضغط **#P** ثمّ اضغط **☐☐** واتبع إيعازات الشاشة

- عند الإيعاز " أدخل الرقم ENTER NUMBER " أدخل الرقم الذي تريد خزّنه.

اضغط **#P**

- عند الإيعاز "أدخل الاسم ENTER NAME " أدخل الاسم الذي تريد خزّنه بإستعمال لوحة المفاتيح العددية اضغط
الزرّ الملائم عدد من المرات لعرض الحرف الذي تتطلبه.

إضغظ ▶ لتحريك المؤشّر إلى الفسحة القادمة، استعمل الأزرار ◀ ▶ لتحريير الاسم أو اضغظ الأزرار ▼▲ لتحريير
الرقم. الأسماء ستخزن بحسب الترتيب الهجائي.

اضغط **#P**

الاتصال من ذاكرة دليل

للإتصال من ذاكرة دليل؛ اضغط 

بالإمكان بعننذ أن تتصفح الدليل الكامل بإستعمال الأزرار **▲** و **▼**. وكلّ ذاكرة ستظهر بالترتيب الهجائي.

وبدلاً عن ذلك، بإمكانك أن تبحث عن حرف معين بضغط ، متبوعاً بمفتاح ألباني للذي تريد البحث عنه. اضغط 6 مرة واحدة للحرف "M" أو مرتين للحرف "N" على سبيل المثال. وكلّ المداخل التي تبدأ بذلك الحرف بعد ذلك ستكون مقروءة ضوئياً؟ بإستعمال الأزرار **▲** و **▼**.

عندما تجد الذاكرة يتطلب منك ضغط الزرّ  للإتصال.

لحذف ذاكرة دليل

إدخل ذاكرة الدليل التي تريد أن تحذفها، كما تم وصفه أعلاه. إضغط الزرّ  مرتين بتكرار سريع. "إمح ERASE" ستظهر على شاشة العرض وسيتم حذف الذاكرة.

ذاكرة الوصول المباشر

هناك 10 أزرار تزود 20 موقع ذاكرة وصول مباشر، وكلّ زر له حدّ أعلى من 32 رقماً و16 حرفاً ألبائياً. إنّ الذاكرات يتم الدخول إليها بلمسة واحدة أو لمستين من لزر ذاكرة الوصول المباشر **11**.

برمجة أزرار ذاكرة الوصول المباشر

لخزن ذاكرة وصول مباشر؛ ضغط الزرّ (#P). "اخزن STORE " سيظهر على شاشة العرض.

إضغط أحد أزرار ذاكرة الوصول المباشر. **11**، حيث ترغب أن يتم خزن الذاكرة.

ملاحظة: إذا تم ضغط الزرّ مرة واحدة فسيتم خزن الذاكرة تحت الزرّ كزرّ بلمسة واحدة. إذا تم ضغط زرّ الذاكرة مرتان بتكرار سريع، فسيتم خزن الذاكرة ستخزن تحت الزرّ كزرّ بلمستين.

عند الإيعاز، اضرب الرقم الذي تريد خزنه. ومن الممكن خزن وظيفة التكلم مباشرة بدون رفع السماعة / / بصفة الحرف الأول. وفي هذه الحالة عند ضغط زرّ ذاكرة، فإن الهاتف سيستولي على الخطّ ألياً ويتصل، في حالة التكلم مباشرة بدون رفع السماعة .

إضغط الزرّ (#P)

- عند الإيعاز "أدخل الاسم ENTER NAME" أدخل الاسم الذي تريد خزنه بإستعمال لوحة المفاتيح العددية اضغط الزرّ الملائم عدد من المرات لعرض الحرف الذي تتطلبه. إضغط ▶ لتحريك المؤشر إلى الفسحة القادمة إستعمل الأزرار ◀ ▶ لتحريير الاسم أو الأزرار ▲ ▼ لتحريير الرقم.

إضغط الزرّ (#P)

"تم إكمال الخزن STORE COMPLETED " ستظهر على شاشة العرض.

إذا ارتكبت خطأ في ادخال البيانات، ببساطة أكتب مستبدلاً ببيانات الذاكرة بإدخالها ثانية.

ضرب أزرار ذاكرة الوصول المباشر

إن ضغط أيّ من أزرار الوصول المباشر **11** مرّة أو مرتّان سيعرض الرقم المخزون آلياً. إذا كانت قد تمت برمجة التكلم مباشرة بدون رفع السماعة **1/1** في الذاكرة فعندئذٍ بضغط زرّ الذاكرة سيتمّ الإتصال بالرقم آلياً. إذا تم عرض الرقم لأن وظيفة التكلم مباشرة بدون رفع السماعة لم يتمّ خزنها، فبضغط الزرّ **11** سيتمّ الإتصال بالرقم.

ذاكرة النداءات

كلّ مكالمة مستلمة ، إلى حدّ أعلى من 80 نداءً، بالإمكان خزونها في هذه الذاكرة. والمعلومات المخزنة تتضمّن رقم الهاتف والاسم (إذا كانت هذه المعلومات مخزونة في دليلك الشخصي أو دليل أي بي أوفيس) فسيتمّ خزن تاريخ ووقت النداء، وسواء لو تمت الإجابة على النداء أو لا.

عرض المكالمات المستلمة

إذا كان **11** يومض فعندئذٍ هناك نداءات جديدة في الدليل التي لم تشاهدها قبل ذلك. اضغط الزرّ **11** لعرض المكالمات الأخيرة التي ستتسلمها على الشاشة. بإستعمال الزرّ **▲** و **▼** بإمكانك تصعد وتنزل خلال الذاكرات لرؤية من اتصل بك. إذا كنت ترغب في الإتصال بشخص متّصل معيّن، فتأكد بأنّ المدخل هو على الشاشة وبعد ذلك اضغط الزرّ **11**. الهاتف سيُصل الهاتف بالرقم آلياً في حالة التكلم المباشر بدون رفع السماعة.

لخزن ذاكرة نداء في ذاكرة الدليل

إضغط الزر **#**

إضغط الزر **▲** و **▼** لإختيار الرقم المطلوب من قائمة الشخص المتصل.

اضغط الزر **(#P)** وبعد ذلك \ اضغط الزر **[]**.

إتبع إيعازات الشاشة

- عند الإيعاز "أدخل الرقم ENTER NUMBER" أدخل الرقم الذي تريد تخزينه.

أضغط **(#P)**

- عند الإيعاز "أدخل الاسم ENTER NAME" أدخل الاسم الذي تريد تخزينه.

أضغط **(#P)**

لخزن ذاكرة نداء في ذاكرة الوصول المباشر

إضغط الزر **#**

إضغط الزر **▲** و **▼** لإختيار الرقم المطلوب من قائمة الشخص المتصل

اضغط الزر **(#P)** وبعد ذلك اضغط زرّ ذاكرة (زرّ ذاكرة بلمسة واحدة أو بلمستين) **11**

إتبع إيعازات الشاشة

- عند الإيعاز "أدخل الرقم ENTER NUMBER" أدخل الرقم الذي تريد تخزينه.

إضغط الزرّ ⓅP

- عند الإيعاز "أدخل الاسم ENTER NUMBER" أدخل الاسم الذي تريد تخزينه.

إضغط الزرّ ⓅP

حذف ذاكرة النداءات

إضغط الزرّ Ⓟ#

إضغط الزرّ ▲ و ▼ لإختيار الرقم المطلوب من قائمة الشخص المتصل التي تريد محوها.

إضغط الزرّ 📞 مرتين؛ وسيتم محو النداء.

هناك قد يكون الحالات حيث تتمنى أن تحذف كامل ذاكرة النداءات.

إضغط الزرّ Ⓟ#



إضغط الزرّ 📞 مرتين بتكرار سريع بمسكه إلى الأسفل بعد الضغطة الثانية إلى أن يتم تعرض الشاشة " أمسك للتخلص من النداء HOLD TO CLR CALL".

تعرض الشاشة " ذاكرة النداء خالية CALL MEM CLEAR "بعد محو كل ذاكرات النداء.

إعادة الإتصال من الذاكرة

مخزن إعادة الإتصال المؤقت يخزن رقم الهاتف للأرقام الخمسة الأخيرة التي تم الإتصال بها من الهاتف، أما من لوحة المفاتيح أو من ذاكرة وصول مباشر

مشاهدة ذاكرات إعادة الإتصال

إضغط الزر  . وسيقوم الهاتف بعرض الرقم الأخير الذي جرى الإتصال به مع رقم الهاتف والرسالة أعدد الإتصال 1 REDIAL. بإستعمال الأزرار ▲ و ▼ بإمكانك مراجعة الأرقام الخمسة الأخيرة التي تم الإتصال بها. للإتصال بأي من الأرقام، تأكد بأن المدخل المطلوب هو على الشاشة واضغط الزر  . الهاتف سيتصل بالرقم آليا في حالة التكلم المباشر بدون رفع السماعة.

الخدمة

قبل التنظيف، افصل الهاتف من وحدة مقبس الحائط. لا تستعمل سوائل التنظيف أو المنظفات البخّاحة. إستعمل قماشاً رطباً للتنظيف.

متوافق مع وسيلة سماع الأذن لمساعدة الصم

هذا الهاتف متوافق مع وسيلة سماع الأذن لمساعدة الصم (إتش أيه سي).

الضمان

هذا المنتج مضمون لمدة 18 شهراً من التأريخ من الصنع. وللحصول على خدمة الضمان لهاتفك اتصل بوكيل خدمة المخول على الرقم 44 870 220 0402+. وبدلاً عن ذلك بإمكانك أن تتصل بالموزّع الذي اشتريته المنتج منه.

إذا جرى توجيهك لشحن هاتفك إلى موقع خدمة المصرح به ، ف يجب أن تقوم بهذا على نفقتك الخاصة. ونحن نقترح أنك تحتفظ بمادة الرزم الأصلية تحسباً لحصول الحاجة لشحن الوحدة. وعندما ترسل هاتفك تأكد بأن تضمن اسمك، وعنوانك، ورقم هاتفك، ووصف العيب. وبعد تصليح أو إستبدال هاتفك، سيتم شحنه إليك في على نفقتنا. بالإمكان الحصول على المعلومات الأخرى من www.analogphonesavaya.com

3C9335001-AV